

Zoo



profim



„Naszym celem było zaprojektowanie rodziny krzesel konferencyjnych, w której wszystkie konfiguracje sprawdzają się jako niezależne elementy. Na etapie koncepcji próbowaliśmy znaleźć takie rozwiązania, które umożliwiłyby realizację tego założenia – wszystkie wersje, z podłokietnikami i bez, na płozie oraz na nogach, były równie ważne. Rezultatem tych działań jest kolekcja wszechstronnych krzesel cechujących się dyskretną elegancją”.

Paul Brooks

Projektant kolekcji



reddot design award
honourable mention 2015

Wiele funkcji. Wiele kolorów.



Doskonała forma w wielu wydaniach.

Zoo to krzesło wielofunkcyjne. Znajduje cały szereg zastosowań w środowisku biznesowym, m.in. w salach konferencyjnych, miejscach spotkań, pomieszczeniach szkoleniowych, obiektach handlowych czy wypoczynkowych. Jest dostępne w wielu różnych modelach oraz wersjach wykończeniowych i kolorystycznych, dzięki czemu można je dopasować do każdego rodzaju przestrzeni.







Wielkie znaczenie małych szczegółów.

Krzeseła Zoo wyróżniają się na tle innych produktów w swojej klasie. Różnica polega na dbałości o szczegóły. Dzięki doskonałemu połączeniu designu i konstrukcji wszystkie nakrętki, śruby i inne elementy łączące pozostają niewidoczne. W ten sposób każde krzesło z serii Zoo cechuje harmonijny wygląd.









Monochromatyczna harmonia.

Sześć dostępnych kolorów elementów można mieszać i łączyć ze sobą. Można też postawić na prostotę i zdecydować się na plastik i metalowy stelaż w tym samym kolorze, tworząc w ten sposób harmonijny wygląd.

Biznesowo czy kameralnie?
I jedno, i drugie.



Na konferencję.



Na kreatywną burzę mózgów.





Tak wiele możliwości.

Zoo to system modułowy, na który składają się elementy spełniające wiele różnych funkcji. Pozwala to na tworzenie rozmaitych konfiguracji funkcjonalnych i kolorystycznych, a w rezultacie – całego szeregu wariantów krzesel.

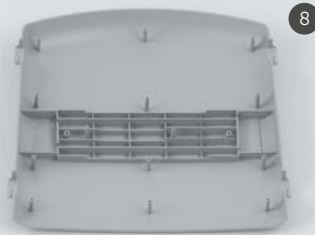

- 1 blat ławki
- 2 dystanse do ławek
- 3 oparcie plastikowe
- 4 oparcie siatkowe
- 5 oparcie tapicerowane
- 6 siedzisko plastikowe
- 7 siedzisko tapicerowane
- 8 maskownica siedziska
- 9 podłokietnik
- 10 stelaż – płoza niesztaplowana
- 11 stelaż – płoza sztaplowana
- 12 stelaż – cztery nogi
- 13 blat krzesła
- 14 stopki ławki
- 15 stelaż ławki
- 16 system numeracji
- 17 łącznik rzędów „anti-panic”
- 18 łącznik krzesel „anti-panic”
- 19 kółka / stopki plastikowy element łączący stelaż z oparciem
- 20 łącznik do wersji na płoze
- 21 łącznik do wersji na nogach

Krzeseła wielofunkcyjne.

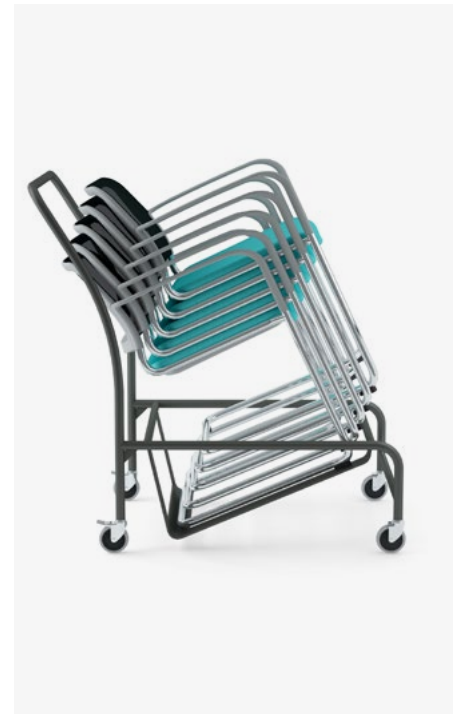

Sztaplowanie i wygodny transport

Możliwość sztaplowania ułatwia przechowywanie krzeseł, które nie są używane, natomiast specjalny wózek znacznie usprawnia i przyspiesza transport.

Składany blat

Dzięki opcjonalnemu blatowi krzeseła Zoo doskonale nadają się do dużych sal seminaryjnych i wykładowych.





Łączenie krzesel w rzędy

Dzięki specjalnie zaprojektowanemu modułowi do łączenia w rzędy, krzesła pozostają na miejscu także podczas wielogodzinnych wydarzeń.

Numerowanie krzesel i rzędów

Opcja ta jest szczególnie przydatna w przypadku dużej liczby uczestników spotkania. Numerowane rzędy i siedzenia zdecydowanie usprawniają logistykę większych wydarzeń.

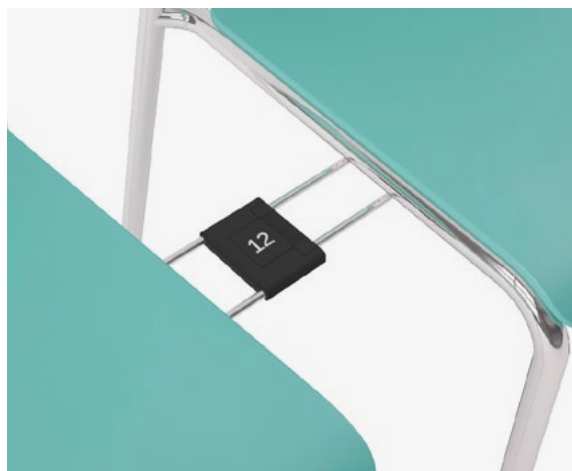

System „anti-panic”

System łączenia krzesel oraz rzędów w stabilny układ zapewnia bezpieczeństwo wszystkich użytkowników nawet w sytuacjach alarmowych.

Skonfiguruj swój produkt

Przy zamówieniu prosimy stosować symbole według kodu.

Zoo

5

Siedzisko¹

Oparcie

Stelaż



Plastikowe

2



Plastikowe

2



Tapicerowane

0

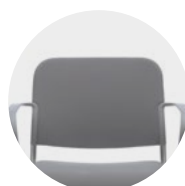

Tapicerowane

0²



Siatkowe

5



Nogi

H



Nogi z kółkami

HC



Płozą z możliwością sztaplowania^{3,4}

V



Płozą bez możliwości sztaplowania^{3,4}

VN



Ławka

L2 / L1B⁵

2 siedziska / 1 siedzisko i blat

L3 / L2B⁵

3 siedziska / 2 siedziska i blat

L4 / L3B⁵

4 siedziska / 3 siedziska i blat

L5 / L4B⁵

5 siedzisk / 4 siedziska i blat

¹ Maskownica siedziska:

- stelaż czarny – maskownica zawsze czarna (RAL 9005),
- stelaż metalik, chrom, satyna, RAL – maskownica zawsze szara (RAL 7005), za wyjątkiem krzesła z czarnym plastikiem siedziska – w takim przypadku maskownica zawsze czarna (RAL 9005).

² Występuje tylko w wersji z tapicerowanym siedziskiem (500).

³ W wersji na płozie (V/VN) istnieje możliwość zamówienia krzesła bez stopek.

⁴ Produkt Zoo na płozie bez podłokietników (wersje V/VN) nie może być oferowany i wprowadzany do obrotu w Republice Federalnej Niemiec.

⁵ Ławki mogą występować w wersji z blatem zamiast siedziska. Wybarwienia blatów w laminatach HPL (LW): LW01 (biały), LW02 (czarny), LW04 (szary).

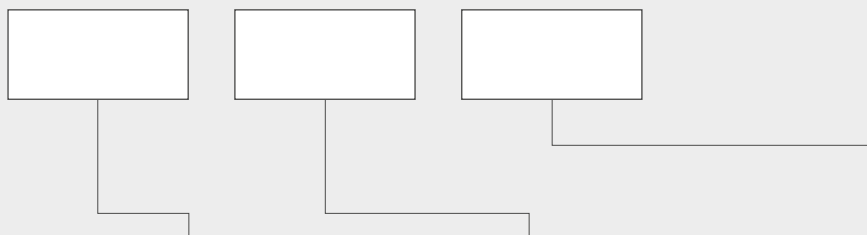

Kolor stelaża⁶

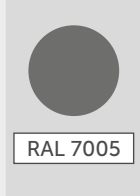
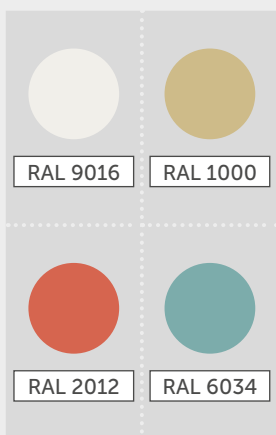

⁶ Kolory RAL nie dotyczą ławek.

Podłokietniki / blat⁷



⁷ Nie dotyczy ławek.

Kolory plastików⁸

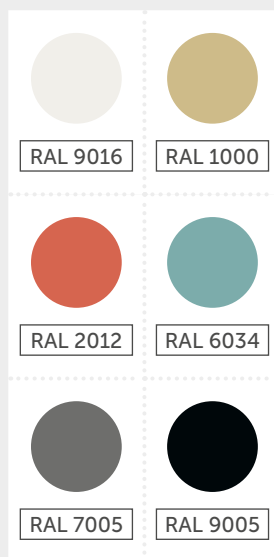

⁸ Istnieje możliwość dowolnego łączenia kolorów plastików siedziska, oparcia i podłokietników.

Tapicerka

Rodzaj & kolor

SYMBOL

Siatka



Dodatkowe

Stopki

TWARDE

Do powierzchni miękkich.

MIĘKKIE

Do powierzchni twardych.

TEFLON

Uniwersalne.

Kółka



TWARDE

Do powierzchni miękkich.



MIĘKKIE

Do powierzchni twardych.

Kółka wyposażone są w hamulec zapobiegający odjeżdżaniu krzesła bez obciążenia.

Akcesoria

Przy zamówieniu prosimy stosować symbole według kodu.

Numeracja



Numeracja krzesel Typ A

ZA 1-10 Numeracja 1-10 (komplet)

ZA 11-20 Numeracja 11-20 (komplet)

ZA 21-30 Numeracja 21-30 (komplet)



Numeracja krzesel Typ B

ZB 1-10 Numeracja 1-10 (komplet)

ZB 11-20 Numeracja 11-20 (komplet)

ZB 21-30 Numeracja 21-30 (komplet)



Numeracja rzędów

ZC 1-10 Numeracja 1-10 (komplet)

ZC 11-20 Numeracja 11-20 (komplet)

Chwytek magnetyczny



Przyrząd do demontażu numeracji

MH

Łączenie w rzędy

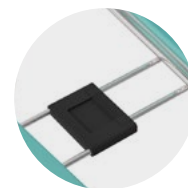

Łącznik do wersji na nogach¹



Łącznik uniwersalny regulowany do wersji na płozie

¹ Łącznik ma zastosowanie do wersji krzesel na nogach (H/H 2P/H 2PB). Łącznik jest integralnym elementem krzesła. Brak możliwości dokupienia i późniejszego montażu łącznika.

System „anti-panic”^{2, 3, 4}



Łączniki krzeseł „anti-panic”

APA

do krzeseł bez podłokietników

APB

do krzeseł z podłokietnikami

APC

do krzeseł z podłokietnikami i blatem



Łączniki rzędów „anti-panic”

APD

Wózek do transportu⁵



Wózek bez uchwyty

CT



Wózek z uchwytem

CTH

⁵ Dostępne kolory: czarny, metalik. Kółka zawsze miękkie.

Dystanse do ławek⁶



Element dystansowy zapobiegający dotykaniu oparcia ławek o ścianę

D1



Element dystansowy zapobiegający wzajemnemu dotykaniu się oparcia ławek

D2

⁶ Dostępne kolory: czarny, metalik.

² System „anti-panic” spełnia wymagania Rozporządzenia Ministra Infrastruktury z dnia 12 kwietnia 2002 r. w sprawie warunków technicznych, jakim powinny odpowiadać budynki i ich usytuowanie (t.j. Dz.U. z 2015 r. poz. 1422 z późn. zm.).

³ Dostępne kolory: czarny, metalik.

⁴ System „anti-panic” ma zastosowanie do wersji na nogach (H/H 2P/H 2PB).

Wymiary

Wymiary mają charakter orientacyjny i mogą się różnić w zależności od wybranej konfiguracji produktu.

Metoda pomiaru produktów dostępna do pobrania pod linkiem: www.profim.pl/Metoda_pomiaru_produkow.pdf

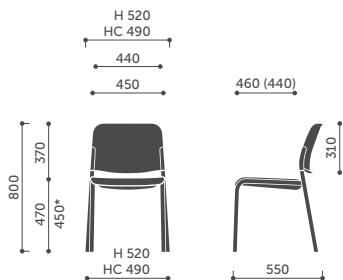

522H / 522HC
525H / 525HC

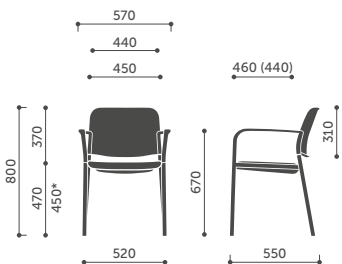

522H 2P / 522HC 2P
525H 2P / 525HC 2P

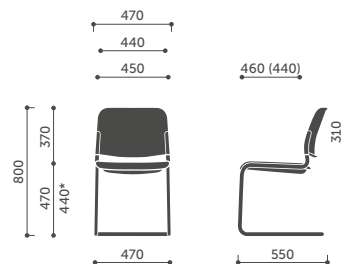

522V / 522VN
525V / 525VN

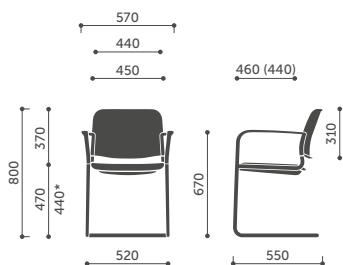

522V 2P / 522VN 2P
525V 2P / 525VN 2P

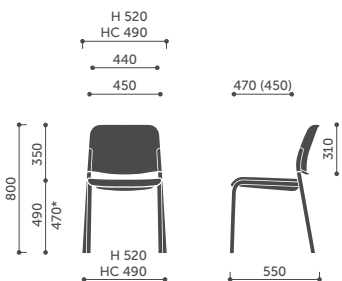

502H / 502HC
505H / 505HC
500H / 500HC

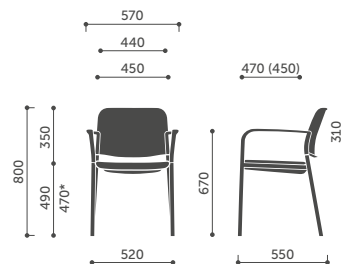



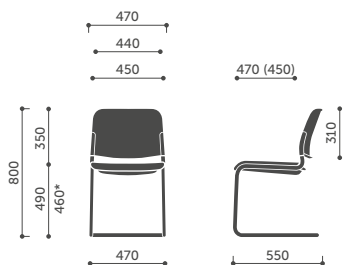

502H 2P / 502HC 2P
505H 2P / 505HC 2P
500H 2P / 500HC 2P

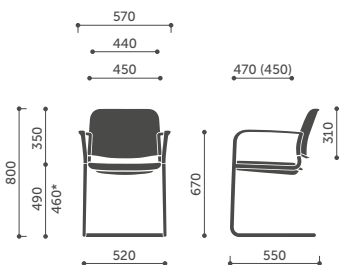

502V / 502VN
505V / 505VN
500V / 500VN



502V 2P / 502VN 2P
505V 2P / 505VN 2P
500V 2P / 500VN 2P

	522H (+2P) x10	502V (+2P) x5'
	522V (+2P) x8	500H (+2P) x5'
	525H (+2P) x10	500V (+2P) x5'
	525V (+2P) x8	505H (+2P) x5'
	502H (+2P) x5'	505V (+2P) x5'
	522H x12	502H (+2P) x5'
	522H 2P x10	502V (+2P) x5'
	522V (+2P) x8	500H (+2P) x5'
	525H x12	500V (+2P) x5'
	525H 2P x10	505H (+2P) x5'
	525V (+2P) x8	505V (+2P) x5'
	522H 2PB x5	502V 2PB x5'
	522V 2PB x5	500H 2PB x5'
	525H 2PB x5	500V 2PB x5'
	525V 2PB x5	505H 2PB x5'
	502H 2PB x5'	505V 2PB x5'
	522H 2PB x5	502V 2PB x5'
	522V 2PB x5	500H 2PB x5'
	525H 2PB x5	500V 2PB x5'
	525V 2PB x5	505H 2PB x5'
	502H 2PB x5'	505V 2PB x5'

* Wysokość siedziska zmierzona zgodnie z normą PN EN 16139 (z obciążeniem).



* Krzesła w tapicerce Valencia – 3 szt.

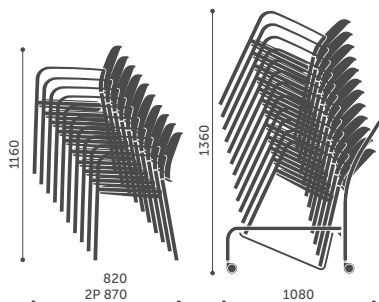

sztaplowanie 522H

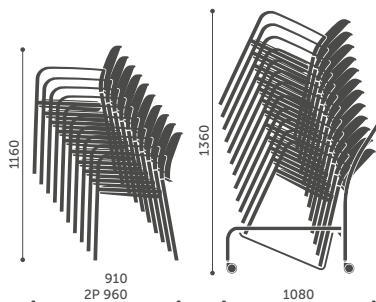

sztaplowanie 525H

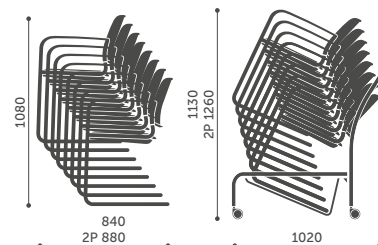

sztaplowanie 522V

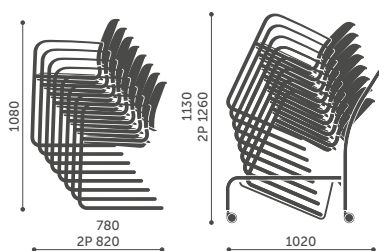

sztaplowanie 525V

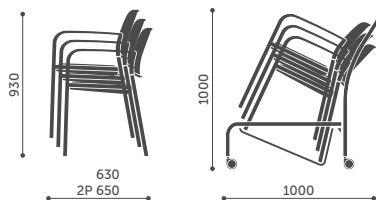

sztaplowanie 502H
sztaplowanie 500H
sztaplowanie 505H

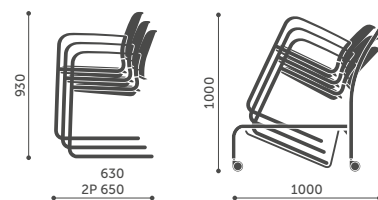

sztaplowanie 502V
sztaplowanie 500V
sztaplowanie 505V

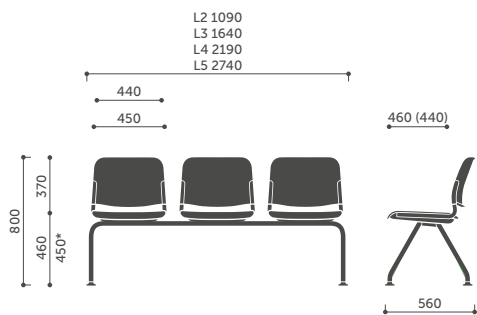

522L / 525L

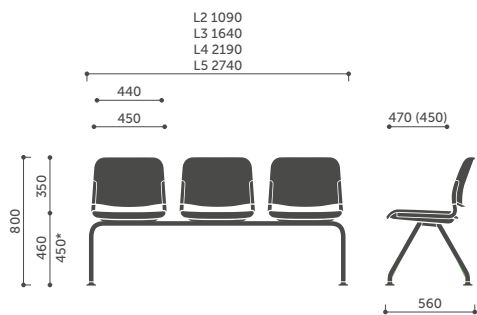

502L / 505L

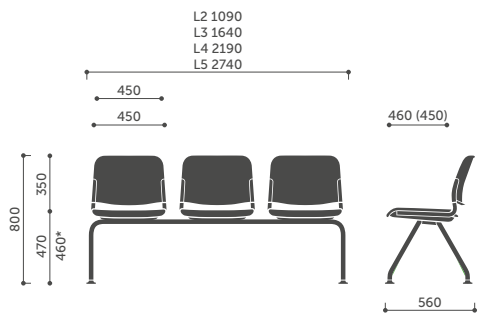

500L

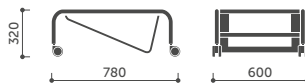

CT

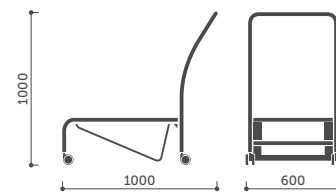

CTH

Profim i środowisko

W naszej działalności stosujemy strategię zrównoważonego rozwoju. Działamy w sposób odpowiedzialny, z korzyścią dla naszych klientów, pracowników, dostawców i lokalnej społeczności, ale zawsze z poszanowaniem środowiska naturalnego.

Dla zapewnienia realizacji zamierzonych celów wdrożyliśmy System Zarządzania Środowiskowego w oparciu o normę ISO 14001, który umożliwia nam kompleksowe podejście do zagadnień ekologii. Bierzymy pod uwagę i oceniamy, jak Zoo wpływa na środowisko naturalne w kontekście całego cyklu życia produktu.

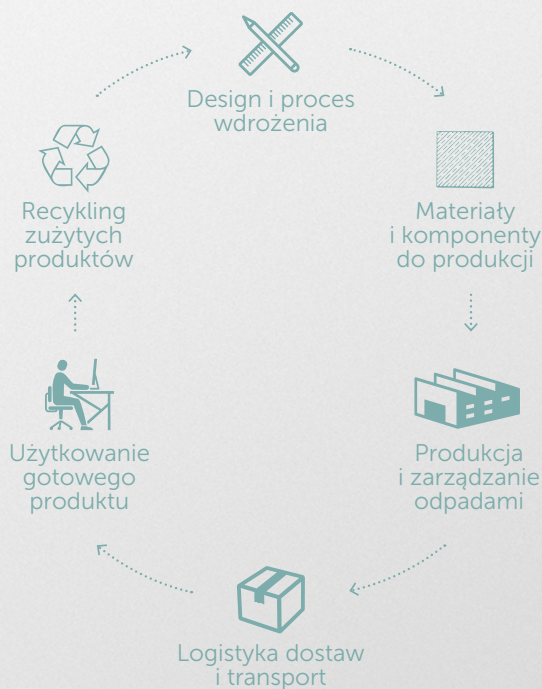

Aby dowiedzieć się więcej o produkcie, zeskanuj QR Code.



Zoo

Karta ekologii produktu

(dla wersji Zoo 522H 2P)

Wykorzystane materiały:

Metale	kg	%
Stal	4,06	53,8
Aluminium	0,11	1,45
Tworzywa sztuczne	kg	%
Poliamid (PA)	0,63	8,35
Polipropylen (PP)	2,75	36,4
Waga	7,55	100

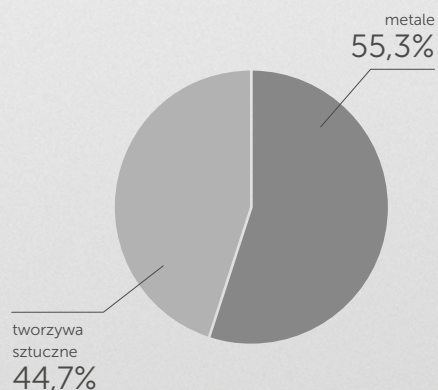

Nadające się do recyklingu



Produkt nie zawiera związków szkodliwych dla ludzi i środowiska (m.in. PVC, chrom(VI), rtęć, ołów).

www.profim.pl

Producent zastrzega sobie prawo do zmian konstrukcyjnych i zmiany parametrów nie pogarszających walorów użytkowych produktów. Kolory reprodukowane w katalogu mogą odbiegać od rzeczywistych kolorów oferowanych mebli.



CHROM (III)
Technologia przyjazna
dla środowiska

CHROMIUM (III)
Eco-Friendly Technology

